

# Ficha técnica

## Anilha de aba larga F

Ref.: 6408702



Anilha de grande diâmetro exterior.

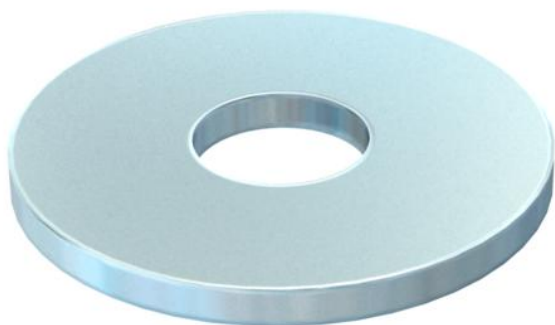

**St** Aço

**F** galvanizado a quente por centrifugação

### Dados originais

Ref.:	6408702
Tipo	DIN440 7 F
Designação 1	Anilha
Designação 2	de acordo com DIN 440
Fabricante	OBO
Dimensão	M6
Material	Aço
Superfície	galvanizado a quente por centrifugação
Norma de superfície	DIN 267, Teil 10
Menor unidade de venda	100
Unidade de quantidade	Unidade
Peso	0,535 kg
Unidade de peso	kg/100 un.

### Dimensões

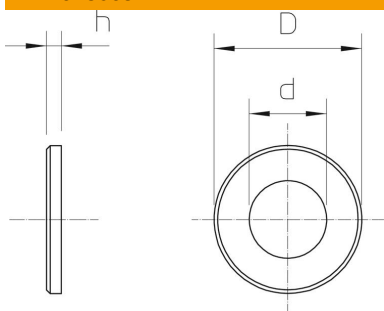

Espessura das chapas	0,08 in
Medida D	0,87 in
Medida d	0,26 in
Medida d	6,6 mm
Medida d máx.	22 mm
Medida d mín.	22 mm
Medida h	2 mm

# Ficha técnica

Anilha de aba larga F

Ref.:: 6408702



## Dados técnicos

Em forma de faceta	não
Endurecido	não
Rosca	M6
Diâmetro interior	6,6 mm
Diâmetro do furo	6,6 mm
Espessura do material	2 mm
Forma do orifício	redondo